

Anterior translucent zirconia



DDcubeX²[®]
cubic zirconia system



cubic zirconia system
Ästhetische Hochleistungskeramik

DDcubeX²[®]

cubic zirconia system

WEISS

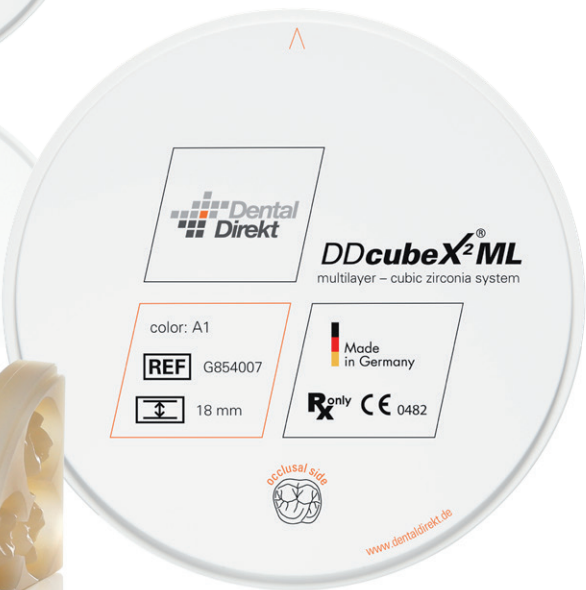
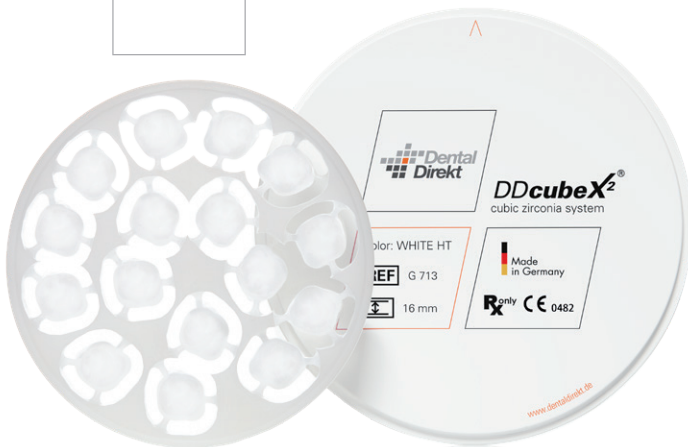

**MULTI
LAYER**



Anterior **TRANSLUCENT** zirconia

Stark und schön

49% Transluzenz*

*Gemessen an 1 mm dicken, polierten DD cubeX² Proben



DDcubeX²

Lithiumdisilikat

DD cubeX² ist ein Zirkonoxid der dritten Generation (5Y-TZP) und der Grundwerkstoff für die „cubic zirconia system“-Produktfamilie. Ein hybrides kubisch/tetragonales Kristallgefüge ist der Schlüssel zu einer herausragenden Ästhetik, wie von Lithiumdisilikat bekannt. Gleichzeitig, und damit den Glaskeramiken überlegen, zeigt DD cubeX² eine für Zirkonoxid typisch hohe Festigkeit und Bruchzähigkeit. Dadurch genießt DD cubeX² eine Alleinstellung unter den vollkeramischen Systemen.

DDcubeX²[®]

cubic zirconia system

SHT

Super hochtranslucent
(1 mm stark)

49% (weiß)

bis zu 49% (ML)

Typ und Indikation
(ISO 6872)

Typ II, Klasse 4



≤ 3 Glieder

Festigkeit

> 750 MPa (weiß)

> 800 MPa (ML)

Kubische Kristalle

~ 50%

Tetragonale Kristalle

~ 50%

REM-Aufnahme
der Gefügestruktur

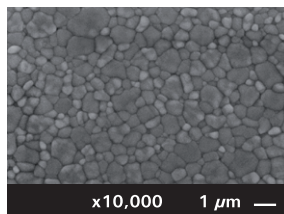

Bruchzähigkeit

> 4 MPa√m

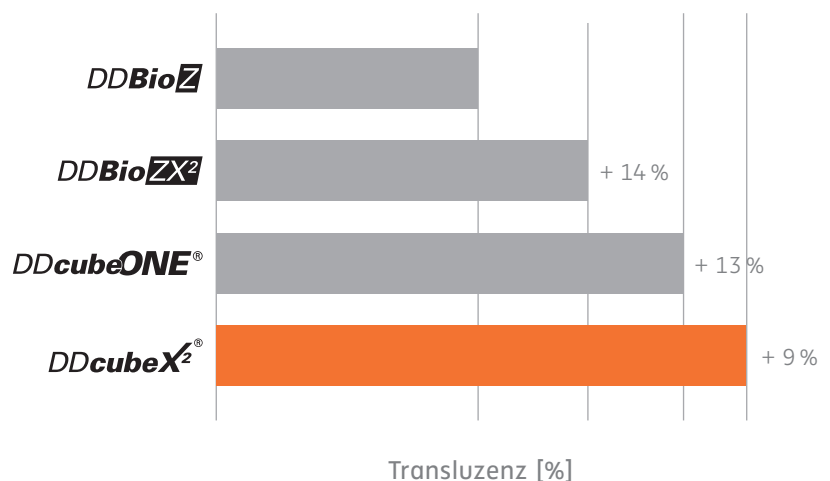
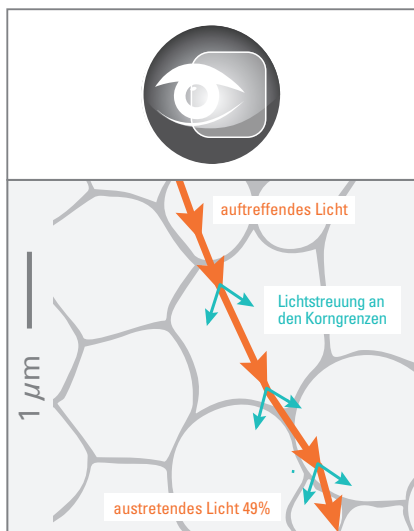

Transluzenz

DD cubeX²[®] bietet höchste Transluzenz aufgrund seines reduzierten Lichtbrechungsindex.

Durch den hohen Anteil an integrierten, großen kubischen Körnern wird das auftreffende Licht seltener an den Korngrenzen gebrochen, während es durch das Material dringt. Daraus resultiert die charakteristisch hohe Lichtdurchlässigkeit von DD cubeX²[®].

Quellen: Akkreditiertes Prüflabor. Mechanische Eigenschaften gemessen nach DIN EN ISO 6872.
R&D Dental Direkt. Transluzenz gemessen mit einem Spektrophotometer an 1 mm dicken, polierten Proben.

Stark wie Zirkonoxid – Schön wie Lithiumdisilikat

DD cubeX²® soll nicht als Ersatz für die hochfesten 3Y- und 4Y-TZP Keramiken verstanden werden. Vielmehr bietet es für dreigliedrige Brücken inklusive Molaren eine ästhetische Lösung, die nur von Glaskeramiken bekannt ist. Die gegenüber einem Lithiumdisilikat erhöhte Festigkeit bei gleichzeitig geringerer Wandstärke bietet Sicherheit und langfristige Stabilität.

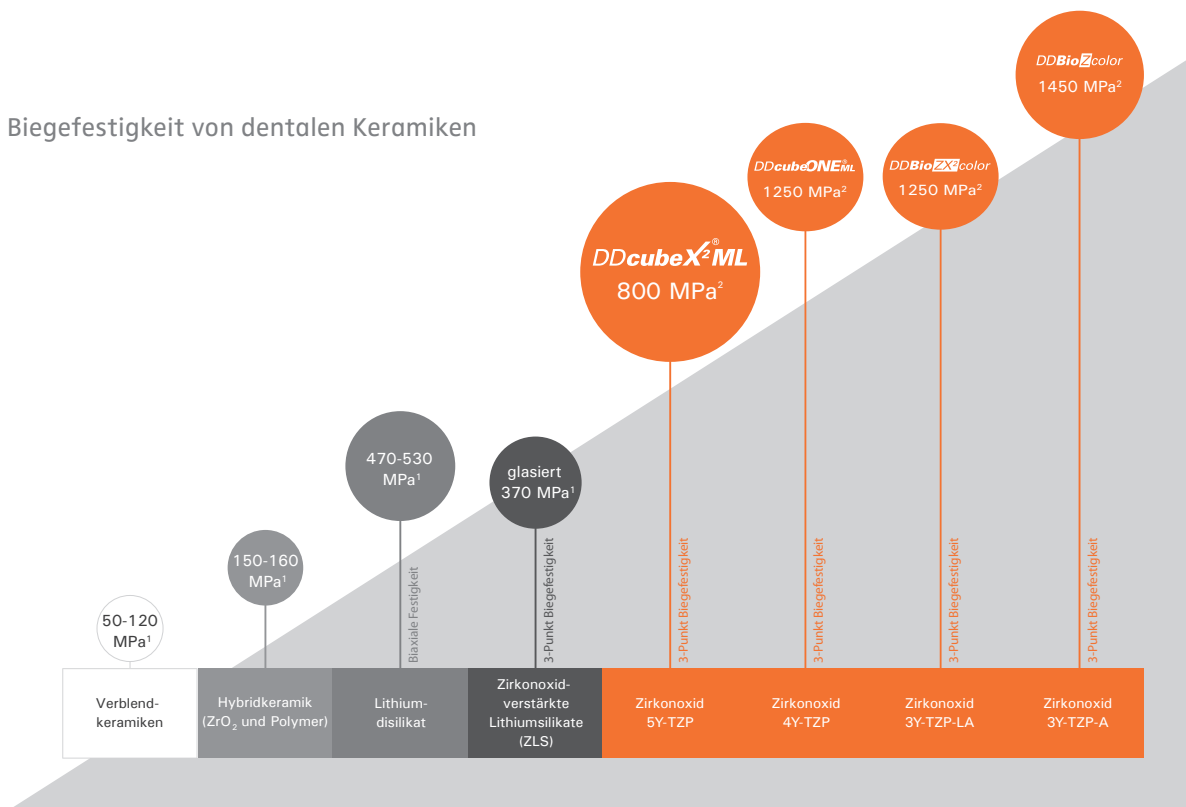

Quellen:

1. Angaben entsprechend Datenblatt relevanter Markenprodukte, Festigkeiten ermittelt in unterschiedlichen Prüfverfahren.
2. Akkreditiertes Prüflabor. Biegefestigkeit gemessen an vorgefärbten Zirkonoxidproben nach DIN EN ISO 6872 im 3-Punkt Test. Festigkeitswerte können je nach Prüfverfahren und Probenvorbereitung variieren. Bi-axiale Festigkeitswerte sind generell höher als im 3-Punkt Versuch ermittelte Festigkeiten.

Indikationen

Obwohl DD cubeX²® für hochästhetische Frontzahnrestaurationen prädestiniert ist, bietet es ebenfalls zuverlässige Lösungen für Seitenzahnversorgungen mit bis zu 3 Gliedern.



DDcubeX²[®]

cubic zirconia system

Was dürfen monolithische Meisterwerke kosten?

Neben mehr Erfolgssicherheit durch die mechanischen Vorteile, zeichnet sich DD cubeX²[®] durch eine bessere, wirtschaftliche Effizienz gegenüber anderen CAD-Materialien aus. DD cubeX²[®] ist für die üblichen, schnellen Zirkon- Frässtrategien optimiert. Denn im Vergleich zu den meisten Glas- oder Hybridkeramiken, muss das DD cubeX²[®] nicht nassgeschliffen werden. Dies reduziert das Risiko für fehlerhafte Arbeiten und den Ausschuss; insbesondere die Chipping-Quote im Kronenrandbereich ist geringer.

Vergleich: Stückkosten je monolithischem Molar

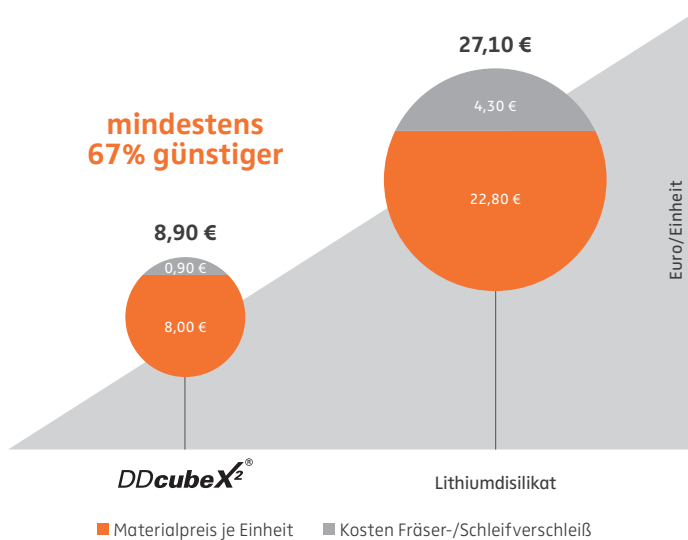

DDcubeX²[®]

Kalkulation: 14 mm Disc ohne Rabattierung, Nutzen: 22 Kronen, Werkzeuge für Lab Tec (imes-icore), 3-Fräser Strategie, Annahme von gleichmäßiger Abnutzung, Standzeit ca. 100 Kronen

Lithium disilikate:

Kalkulation: Materialpreis z. B. IPS e.max[®]* CAD HT for CEREC/ inLab, C14, durchschnittlicher, ermittelter Depot Preis in Deutschland.

Werkzeuge: Standzeiten werden in unterschiedlichen Quellen von 10 – 25 Einheiten beschrieben, Standzeit angenommen ca. 20 Kronen, 3 Schleifer-Strategie, Annahme von gleichmäßiger Abnutzung.



*e.max[®] ist eine eingetragene Marke der Ivoclar Vivadent AG, Liechtenstein

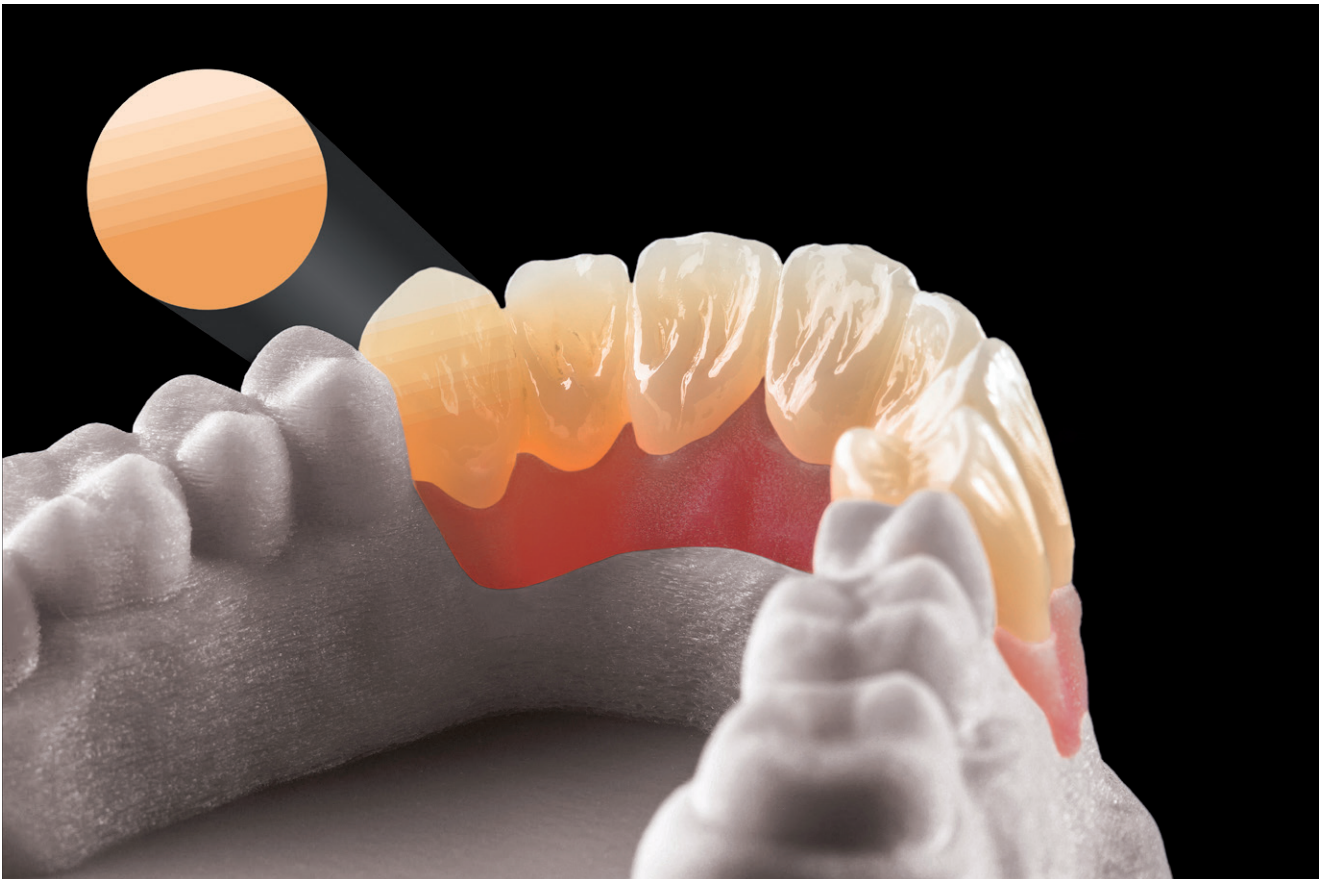

Transluzenz von 44% zervikal bis 49% inzisal

Quelle: R&D Dental Direkt. Transluzenz gemessen mit einem Spektrophotometer an 1 mm dicken, polierten Proben der Farbe A3. Transluzenzwerte variieren und sind bei helleren Farben generell höher.

DDcubeX²ML[®]

multilayer – cubic zirconia system

Farbe mit Konzept

Die Rohlinge gewährleisten Farben nach VITA[®]* und einen stufenlos fließenden Farbverlauf. Das Chroma ist in der Schneide reduziert und deutlich aufgehellt.

Unsere einzigartigen Produktionsprozesse gewährleisten eine präzise Reproduzierbarkeit der Farbschichten. So können Sie sicher sein, dass der gewünschte Farbverlauf – entsprechend dem CAD/ CAM Nesting – nach dem Fräsen und Sintern erzielt wird. Eine klare, visuelle Unterscheidung der Schichten macht die Definition der Nesting-Position im Rohling einfach – ähnlich wie bei DD smart CAM.

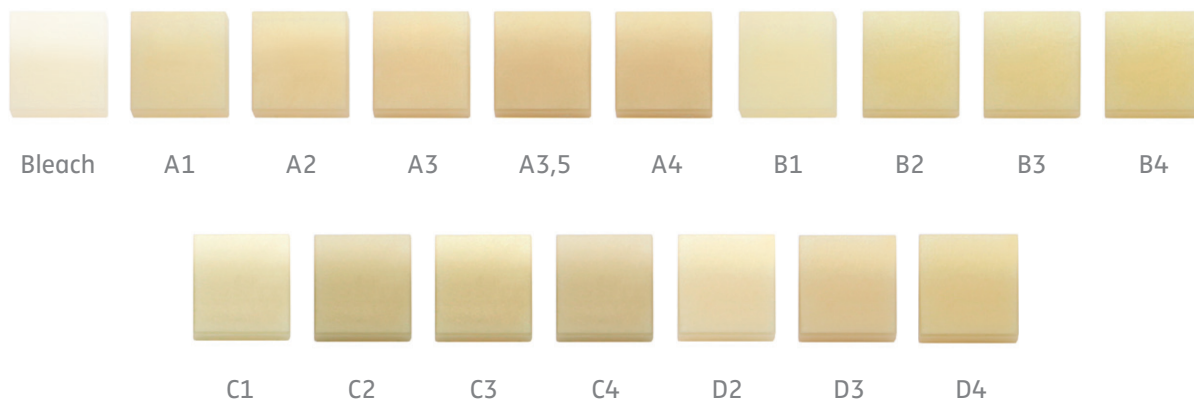

Farben entsprechend VITA[®] Farbschlüssel. Schnittbild von 14 mm Rohlingen

Fixe Inzisalschicht



Jeder Rohling hat eine 3,5 mm hohe Inzisalschicht, lediglich die Stärke der Dentinschicht nimmt mit steigender Bauhöhe zu. Dieses Schichtkonzept ermöglicht eine flexible Variation der Farbintensität.

*VITA[®] ist eine eingetragene Marke der VITA Zahnfabrik H. Rauter GmbH & Co. KG, Deutschland

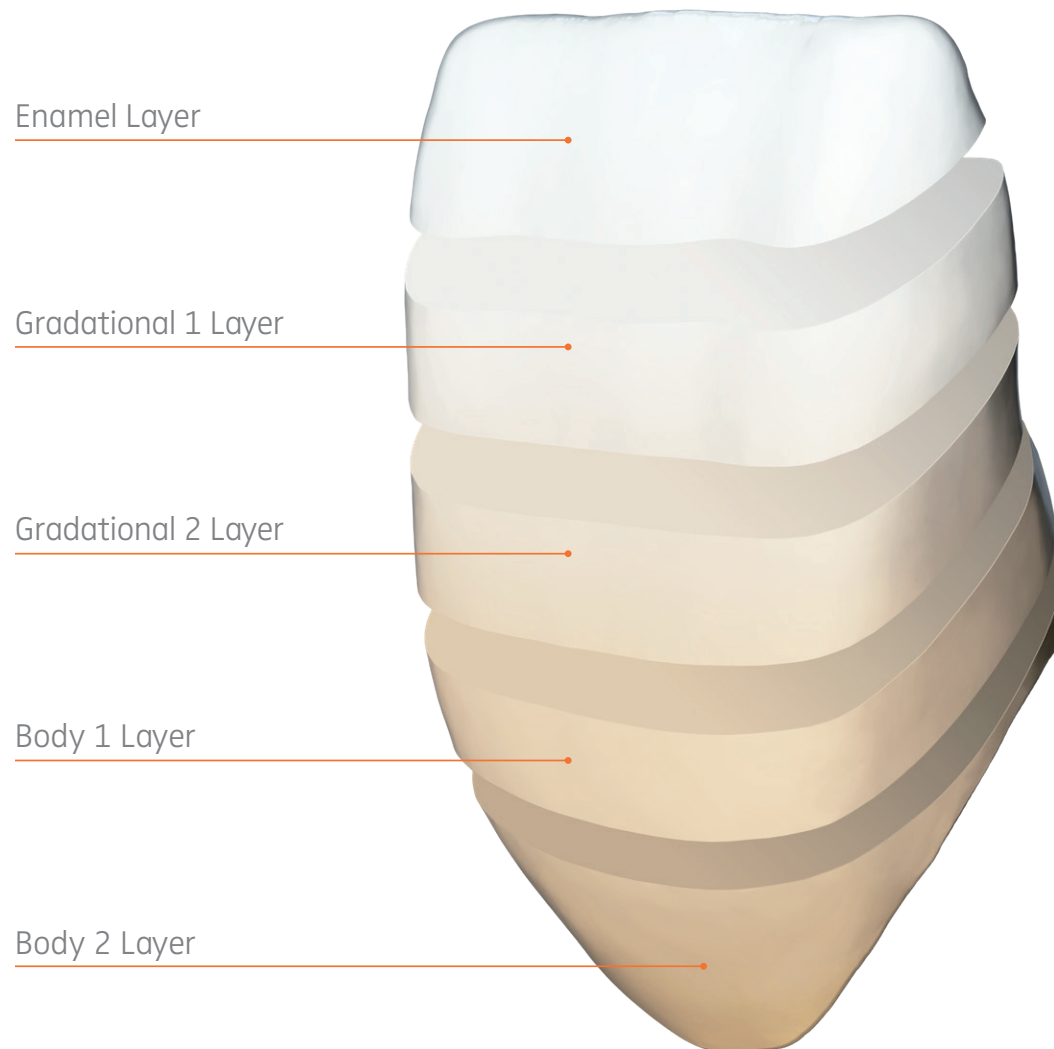

9 Schichten

Die 5 Hauptschichten sind hinsichtlich ihrer chemischen Zusammensetzung und physikalischen Eigenschaften optimal aufeinander abgestimmt und gewährleisten so eine homogene und kontinuierliche Durchmischung in den 4 Übergangsschichten.

DDcubeX²ML[®]

multilayer – cubic zirconia system

Multi Additive Technology[®]

Unser Verfahren einer ausgewogenen Rezeptur und homogenen Verteilung der farbgebenden Ionen im Gefüge beschreiben wir als Multi Additive Technology[®].

Die Farb- und Transluzenzwirkung entsteht durch die Wechselwirkung des Lichts mit dem durch Farbadditive modifizierten Zirkongefüge.

Durch eine präzise Reduzierung der Additive in den Schichten steuern wir die Lichtbrechung.

So erhalten Sie einen natürlichen Transluzenzverlauf, und in der Zahnschneide entfaltet das kubische Zirkonoxid seine volle Lichtdurchlässigkeit.

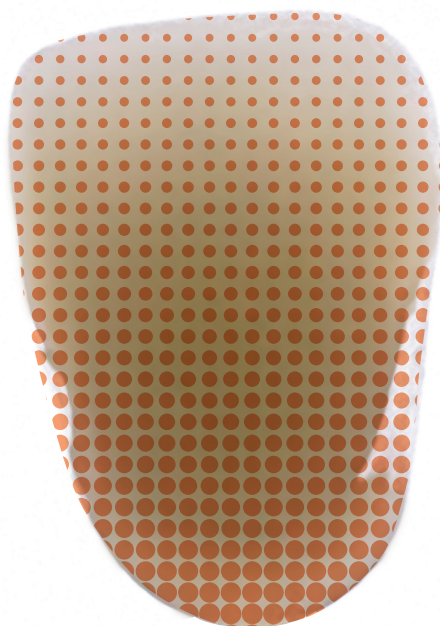

Kontrollierte Lichtbrechung durch präzise Reduzierung der Additive in den Schichten

DDcubeX²[®]

cubic zirconia system

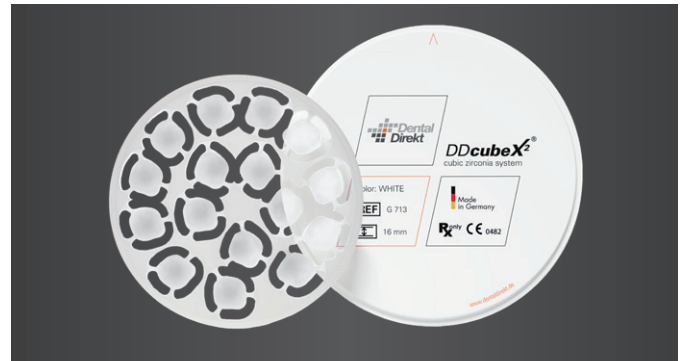
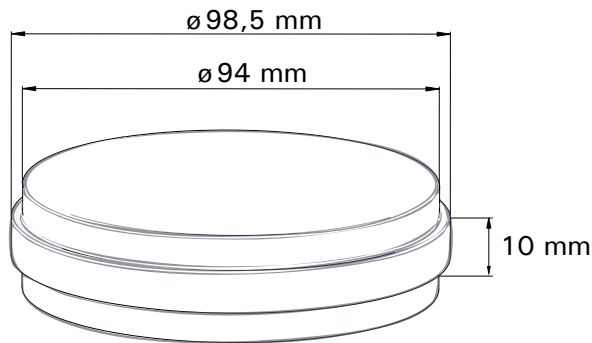

Maße	Art-Nr.	DD Färbeflüssigkeiten
98,5 x 10 mm	G710	DDBasicShade DDProShade ^C DDArtElements
98,5 x 12 mm	G711	
98,5 x 14 mm	G712	
98,5 x 16 mm	G713	
98,5 x 18 mm	G714	
98,5 x 20 mm	G715	
98,5 x 25 mm	G716	

DDcubeX²ML[®]

multilayer – cubic zirconia system



Maße	Bleach	A1	A2	A3	A3,5	A4
98,5 x 14 mm	G852017	G852007	G852001	G852002	G852003	G852009
98,5 x 18 mm	G854017	G854007	G854001	G854002	G854003	G854009
98,5 x 22 mm	G856017	G856007	G856001	G856002	G856003	G856009

Maße	B1	B2	B3	B4	C1	C2
98,5 x 14 mm	G852008	G852004	G852010	G852011	G852012	G852005
98,5 x 18 mm	G854008	G854004	G854010	G854011	G854012	G854005
98,5 x 22 mm	G856008	G856004	G856010	G856011	G856012	G856005

Maße	C3	C4	D2	D3	D4
98,5 x 14 mm	G852013	G852014	G852015	G852006	G852016
98,5 x 18 mm	G854013	G854014	G854015	G854006	G854016
98,5 x 22 mm	G856013	G856014	G856015	G856006	G856016

Bitte Gebrauchsanleitung beachten.
Nicht alle Produkte sind in jedem Land verfügbar.

Rev. 03_2020/11

